

**zehnder**



























always the  
best climate

- Дизайн-радиаторы
- Системы комфортной вентиляции
- Потолочные панели отопления и охлаждения
- Системы очистки воздуха

# ДИЗАЙНЕРСКИЕ ПОЛОТЕНЦЕСУШИТЕЛИ для систем горячего водоснабжения



# Дизайнерские полотенцесушители для систем горячего водоснабжения

	Zehnder Bluebell	<b>NEW</b>		BLU...	1
	Zehnder Diva	<b>NEW</b>		DIV...	3
	Zehnder Truva	<b>NEW</b>		TRV...	5
	Zehnder Subway Inox		  	SUBI...	7
	Zehnder Quaro Inox			QAI...	10
	Zehnder Forma Inox			LFI...	13
	Zehnder Stalox			STX...	16
	Zehnder Vitalo Bar		 	VIP...	18
	Zehnder Vitalo Spa		 	VIT...	21
	Zehnder Nobis		 	NOB...	24
	Zehnder Yucca Star			YAS...	26

# Zehnder Bluebell **NEW**



## Водяные модели для закрытых, открытых систем отопления и систем горячего водоснабжения

Элегантный, сдержанный, утонченный полотенцесушитель в виде классической лестницы и специальным окошком для удобной сушки полотенец. Особенностью данной модели является то, что она изготовлена из нержавеющей стали с повышенным содержанием никеля и молибдена. Наличие этих элементов в нержавеющей стали значительно повышает ее антикоррозионные свойства, благодаря чему эксплуатация возможна даже в очень агрессивных средах.

Снаружи металл обрабатывается методом шлифования, что придает поверхности полотенцесушителя благородную матовость.

Конструкция данного полотенцесушителя состоит из круглых горизонтально расположенных нагревательных труб  $\varnothing$  16 мм, соединенных с вертикально расположенными коллекторами круглого сечения  $\varnothing$  32 мм. Подключение  $2 \times \frac{1}{2}$ " к подающей и обратной магистралям расположено снизу в торцах коллекторов.

Полотенцесушитель поставляется в упаковке, готовым к монтажу в комплекте с кронштейнами для настенного крепления.

Макс. рабочее давление	10 бар
Макс. рабочая температура	120 °C

## Стандартное исполнение

- Исполнение поверхности – матовая шлифованная нержавеющая сталь
- Нижнее подключение  $2 \times \frac{1}{2}$ " (внутренняя резьба)
- Воздухоотводчик  $\frac{1}{2}$ "
- Крепеж в цвет полотенцесушителя
- Упаковка

# Zehnder Bluebell **NEW**



## Модельный ряд

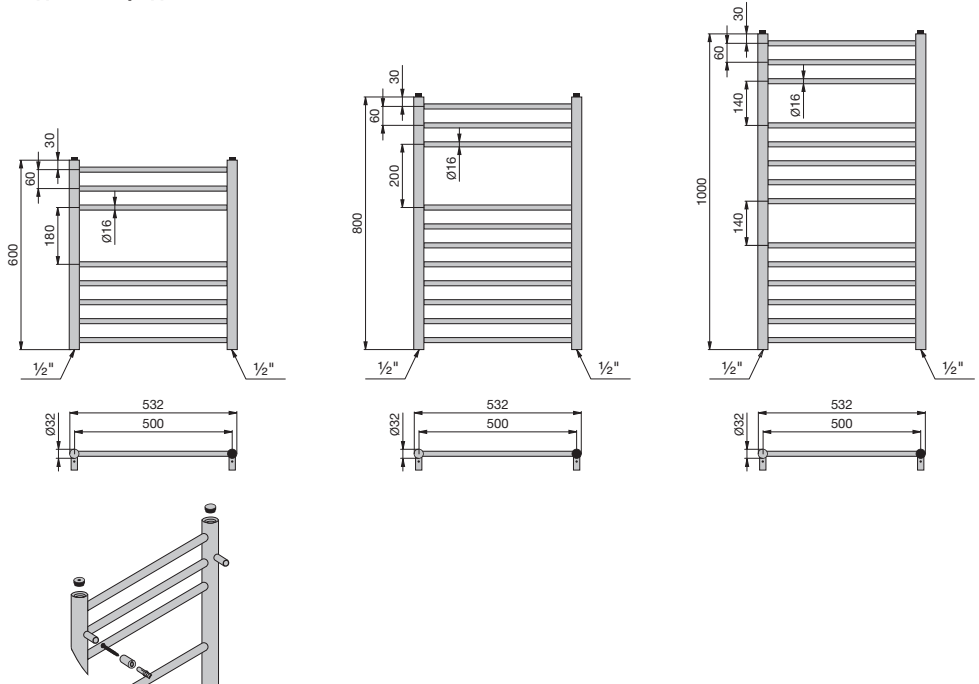

## Цены на водяные модели

Исполнение из шлифованной нержавеющей стали

Модель	H	L	Теплоотдача		Евр. п	Цена шлифованная нержавеющая сталь €
			$\Delta T = 50 \text{ K}$	$\Delta T = 70 \text{ K}$		
			Ватт	Ватт		
<b>BLU-060-053</b>	600	532	150	226	1,22	<b>611,00</b>
<b>BLU-080-053</b>	800	532	203	306	1,22	<b>650,00</b>
<b>BLU-100-053</b>	1000	532	262	396	1,23	<b>741,00</b>
<b>BLU-120-053</b>	1200	532	301	455	1,23	<b>851,50</b>

## Специальное исполнение по запросу. Аксессуары

Аксессуары (за дополнительную плату)	Артикул	Цена, €
Термостат Zehnder SH, M 30 x 1,5, хромированный	819088	<b>61,57</b>
Термостат Zehnder SH, M 30 x 1,5, матовая сталь	819082	<b>61,57</b>
Фитинги Zehnder Comfort (серия «ХЕ»), цвета: белый, хром и матовая сталь	см. раздел «Аксессуары» <sup>1)</sup>	

<sup>1)</sup> Каталог «Дизайнерские полотенцесушители. Технические характеристики и рекомендованные розничные цены».



# Zehnder Diva NEW



## Водяные модели для закрытых, открытых систем отопления и систем горячего водоснабжения

Строгая форма, прямые линии, лаконичность во всем. Полотенцесушитель Zehnder Diva, изготовленный из трубы квадратного сечения, прекрасно подойдет в любой интерьер. Особенностью данной модели является то, что она изготовлена из нержавеющей стали с повышенным содержанием никеля и молибдена. Наличие этих элементов в нержавеющей стали значительно повышает ее антикоррозионные свойства, благодаря чему эксплуатация возможна даже в очень агрессивных средах.

Снаружи металл обрабатывается методом шлифования, что придает поверхности полотенцесушителя благородную матовость.

Конструкция полотенцесушителя состоит из горизонтально расположенных нагревательных труб квадратного сечения 20 x 20 мм, соединенных с вертикально расположенными коллекторами такого же квадратного сечения размером 30 x 30 мм. Подключение 2 x 1/2" к подающей и обратной магистралям расположено снизу в торцах коллекторов.

Полотенцесушитель поставляется в упаковке, готовым к монтажу в комплекте с кронштейнами для настенного крепления.

Макс. рабочее давление	10 бар
Макс. рабочая температура	120 °C

## Стандартное исполнение

- Исполнение поверхности – матовая шлифованная нержавеющая сталь
- Нижнее подключение 2 x 1/2" (внутренняя резьба)
- Воздухоотводчик 1/2"
- Крепеж в цвет полотенцесушителя
- Упаковка

# Zehnder Diva NEW



## Модельный ряд

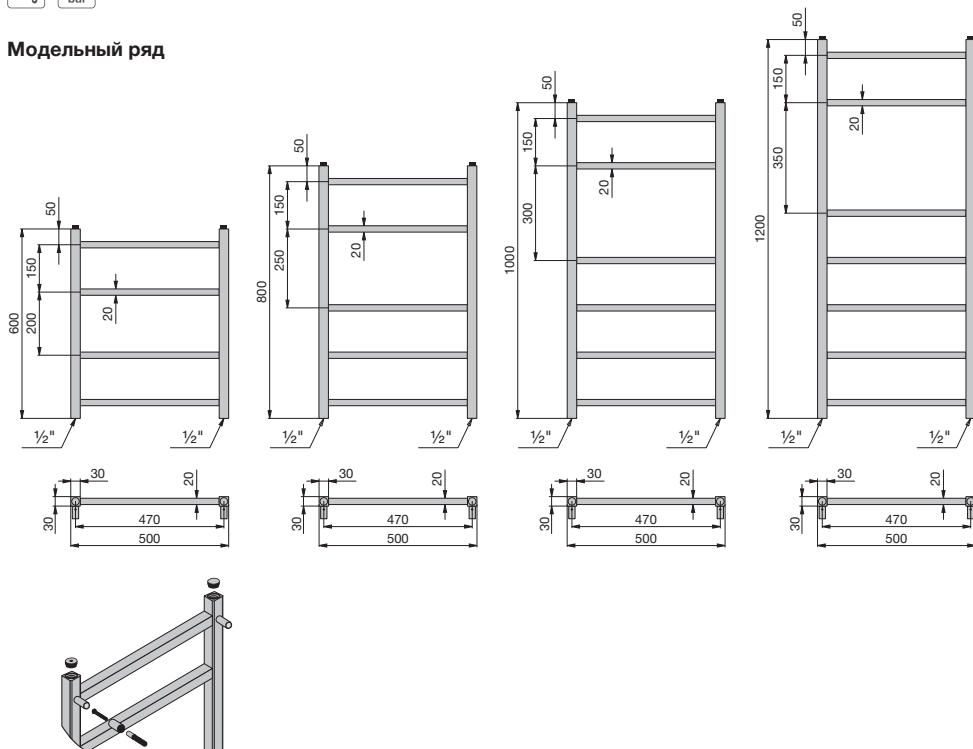

## Цены на водяные модели

Исполнение из шлифованной нержавеющей стали

Модель	H	L	Теплоотдача		Exp.	Цена шлифованная нержавеющая сталь €
			$\Delta T = 50 \text{ K}$ Ватт	$\Delta T = 70 \text{ K}$ Ватт		
<b>DIV-060-050</b>	600	500	119	182	1,26	<b>581,10</b>
<b>DIV-080-050</b>	800	500	153	234	1,26	<b>699,40</b>
<b>DIV-100-050</b>	1000	500	188	286	1,24	<b>795,60</b>
<b>DIV-120-050</b>	1200	500	223	339	1,24	<b>911,30</b>

## Специальное исполнение по запросу. Аксессуары

Аксессуары (за дополнительную плату)	Артикул	Цена, €
Термостат Zehnder SH, M 30 x 1,5, хромированный	819088	<b>61,57</b>
Термостат Zehnder SH, M 30 x 1,5, матовая сталь	819082	<b>61,57</b>
Фитинги Zehnder Comfort (серия «XE»), цвета: белый, хром и матовая сталь	см. раздел «Аксессуары» <sup>1)</sup>	

<sup>1)</sup> Каталог «Дизайнерские полотенцесушители. Технические характеристики и рекомендованные розничные цены».

# Zehnder Truva NEW

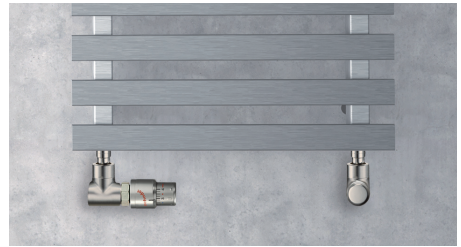

## Водяные модели для закрытых, открытых систем отопления и систем горячего водоснабжения

Классика в современной обработке. Строгая геометрия. Плоская труба в дизайне классической лестницы для полотенец. Брутальный, в то же время изысканный полотенцесушитель Zehnder Truva. Особенностью данной модели является то, что она изготовлена из нержавеющей стали с повышенным содержанием никеля и молибдена. Наличие этих элементов в нержавеющей стали значительно повышает ее антикоррозийные свойства, благодаря чему эксплуатация возможна даже в очень агрессивных средах.

Снаружи металл обрабатывается методом шлифования, что придает поверхности полотенцесушителя благородную матовость.

Конструкция данного полотенцесушителя состоит из горизонтально расположенных плоских нагревательных труб 40 x 10 мм, соединенных с вертикально расположенными коллекторами квадратного сечения размером 30 x 30 мм. Подключение 2 x 1/2" к подающей и обратной магистралям расположено снизу полотенцесушителя в торцах коллекторов.

Полотенцесушитель поставляется в упаковке, готовым к монтажу в комплекте с кронштейнами для настенного крепления.

Макс. рабочее давление	10 бар
Макс. рабочая температура	120 °C

## Стандартное исполнение

- Исполнение поверхности – матовая шлифованная нержавеющая сталь
- Нижнее подключение 2 x 1/2" (внутренняя резьба)
- Воздухоотводчик 1/2"
- Крепеж в цвет полотенцесушителя
- Упаковка

# Zehnder Truva **NEW**



## Модельный ряд

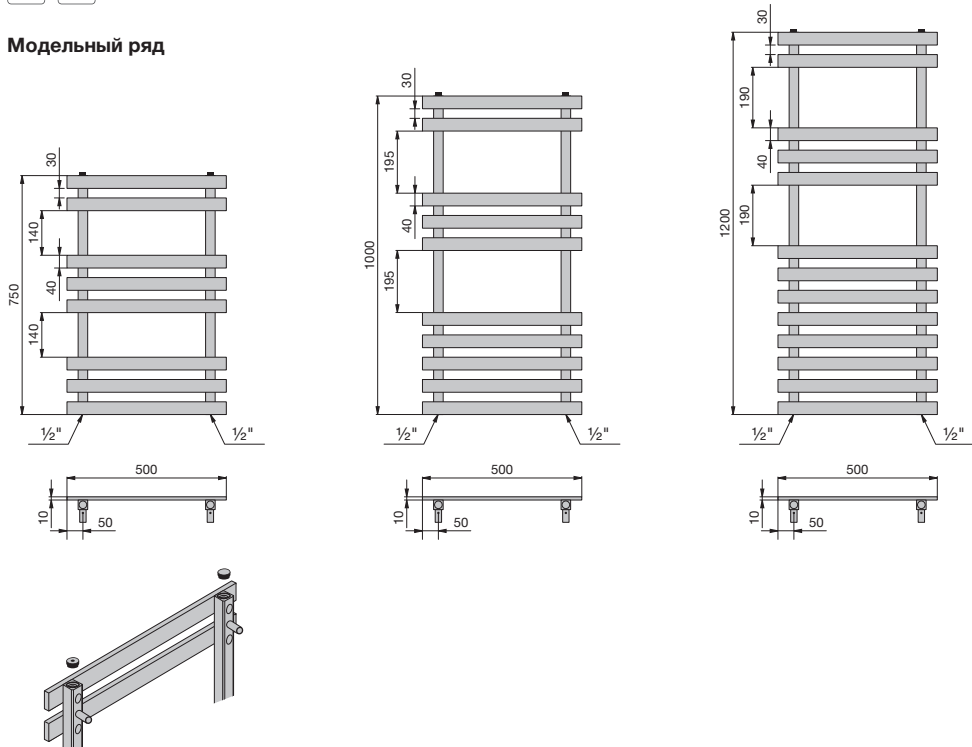

## Цены на водяные модели

Исполнение из шлифованной нержавеющей стали

Модель	H мм	L мм	Теплоотдача		Exp. п	Цена шлифованная нержавеющая сталь €
			$\Delta T = 50 \text{ K}$ Ватт	$\Delta T = 70 \text{ K}$ Ватт		
<b>TRV-075-050</b>	750	500	210	317	1,23	<b>962,00</b>
<b>TRV-100-050</b>	1000	500	251	383	1,26	<b>1157,00</b>
<b>TRV-120-050</b>	1200	500	310	473	1,26	<b>1456,00</b>

## Специальное исполнение по запросу. Аксессуары

Аксессуары (за дополнительную плату)	Артикул	Цена, €
Термостат Zehnder SH, M 30 x 1,5, хромированный	819088	<b>61,57</b>
Термостат Zehnder SH, M 30 x 1,5, матовая сталь	819082	<b>61,57</b>
Фитинги Zehnder Comfort (серия «ХЕ»), цвета: белый, хром и матовая сталь	см. раздел «Аксессуары» <sup>1)</sup>	

<sup>1)</sup> Каталог «Дизайнерские полотенцесушители. Технические характеристики и рекомендованные розничные цены».

# Zehnder Subway Inox



## Водяные модели для закрытых, открытых систем отопления и систем горячего водоснабжения

Дизайнерские полотенцесушители Zehnder Subway Inox имеют матовую поверхность шлифованной нержавеющей стали, что добавляет этой модели элегантность и сдержанность.

Дизайнерские полотенцесушители Zehnder Subway Inox имеют горизонтально расположенные нагревательные трубы из нержавеющей стали круглого сечения  $\varnothing$  23 мм, соединенные с коллекторами методом лазерной сварки. Коллекторы имеют квадратное сечение 30 x 30 мм. Возможны различные варианты подключения радиатора к трубопроводам: нижнее подключение по центру  $2 \times \frac{1}{2}$ " с межосевым расстоянием 50 мм или разностороннее подключение  $2 \times \frac{1}{2}$ ".

Полотенцесушитель поставляется с набором креплений для настенного монтажа, в упаковке, полностью готовым к монтажу.

Макс. рабочее давление	12 бар
Макс. рабочая температура	120 °C

## Преимущества

- Классический дизайн
- Четкая геометрия обрамляющих труб
- Увеличенное расстояние для размещения полотенец
- Возможность установки в систему горячего водоснабжения

## Стандартное исполнение водяных моделей

- Поверхность – шлифованная матовая нержавеющая сталь
- Подключение  $4 \times \frac{1}{2}$ " (внутренняя резьба), межосевое расстояние по центру  $N = 50$  мм (в том числе для комбинированных моделей), при подключении по краям межосевое расстояние  $N = L - 32$  мм
- Хромированный воздухоотводчик  $\frac{1}{2}$ "
- Крепеж в цвет полотенцесушителя
- Упаковка



Доступны в электрическом исполнении и как комбинированные модели, подробная информация в каталоге «Дизайнерские полотенцесушители. Технические характеристики и рекомендованные розничные цены».

## Zehnder Subway Inox



## Модельный ряд

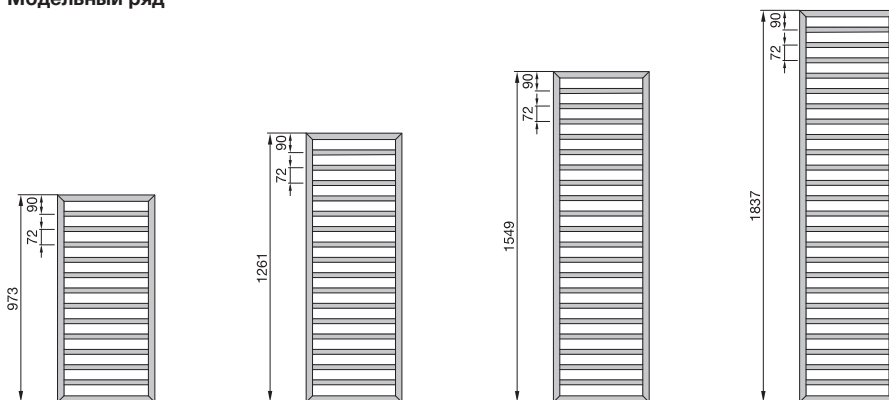

## Цены на водяные модели

Исполнение из шлифованной нержавеющей стали

Модель	H мм	L мм	Теплоотдача			Ехр. л	V дм <sup>3</sup>	M кг	Цена нержавеющая сталь €
			75/65/20 Ватт	70/55/24 Ватт	55/45/24 Ватт				
<b>SUBI-100-045</b>	973	450	287	203	124	1,27	3,5	6,7	<b>1 136,66</b>
<b>SUBI-130-045</b>	1261	450	370	262	159	1,27	4,5	8,7	<b>1 255,03</b>
<b>SUBI-150-045</b>	1549	450	445	315	192	1,27	5,4	10,4	<b>1 494,11</b>
<b>SUBI-180-045</b>	1837	450	523	370	224	1,28	6,3	12,2	<b>1 796,22</b>
<b>SUBI-100-060</b>	973	600	356	253	154	1,26	4,3	8,3	<b>1 208,60</b>
<b>SUBI-130-060</b>	1261	600	447	318	194	1,26	5,4	10,4	<b>1 333,05</b>
<b>SUBI-150-060</b>	1549	600	538	383	235	1,25	7,2	12,4	<b>1 587,06</b>
<b>SUBI-180-060</b>	1837	600	633	454	280	1,23	7,7	14,4	<b>1 907,46</b>

Исполнение из шлифованной нержавеющей стали

Модель	H мм	L мм	Теплоотдача	Ехр. л	V дм <sup>3</sup>	M кг	Цена нержавеющая сталь €
			75/65/20 Ватт				
<b>SUBI-060-045</b>	613	450	221	1,27	2,3	5,1	<b>911,44</b>

## Специальное исполнение по запросу. Аксессуары

Аксессуары (за дополнительную плату)	Артикул	Цена, €
Фитинги Zehnder Comfort (серия «ХЕ»), цвета: белый, хром и матовая сталь	см. раздел «Аксессуары» <sup>1)</sup>	
Термостат Zehnder SH, M 30 x 1,5, хромированный	819088	<b>61,57</b>
Термостат Zehnder SH, M 30 x 1,5, матовая сталь	819082	<b>61,57</b>
Подключение снизу-вниз по центру, межосевое расстояние 150 мм	U100062530	<b>98,24</b>

<sup>1)</sup> Каталог «Дизайнерские полотенцесушители. Технические характеристики и рекомендованные розничные цены».



# Zehnder Subway Inox

## Водяные модели:

Настенный монтаж

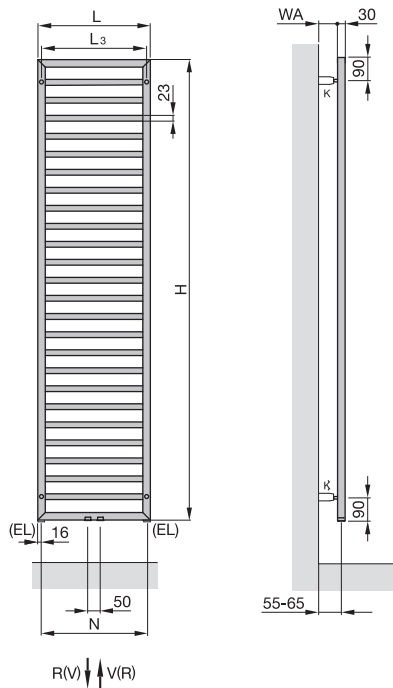

## Водяные модели:

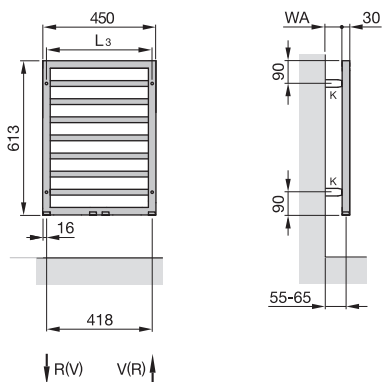

# Zehnder Quaro Inox

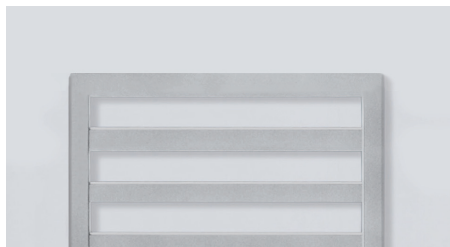

## Водяные модели для закрытых, открытых систем отопления и систем горячего водоснабжения

Zehnder Quaro Inox – современные дизайнерские полотенцесушители, состоящие из горизонтально расположенных труб квадратного сечения (25 × 25 мм), приваренных к коллекторам квадратного сечения (30 × 30 мм). Прибор изготовлен из нержавеющей стали, все сварные швы невидимы, благодаря применению технологии лазерной сварки. Тепловая мощность указана в соответствии с испытаниями EN 442, есть европейский знак соответствия.

Возможны различные варианты подключения полотенцесушителя к трубопроводам: нижнее подключение по центру 2 × ½" с межосевым расстоянием 50 мм или разностороннее подключение 2 × ½".

В стандартной комплектации полотенцесушитель поставляется в исполнении «шлифованная матовая нержавеющая сталь». Хромированное исполнение и специальные цвета невозможны.

Прибор поставляется с набором креплений для настенного монтажа, в упаковке, полностью готовым к монтажу.

Макс. рабочее давление            8 бар  
Макс. рабочая температура        110 °C

## Преимущества

- Современный дизайн
- Большое количество типоразмеров полотенцесушителя
- Соответствует высоким требованиям к гигиене
- Скрытые и аккуратные кронштейны

## Стандартное исполнение водяных моделей

- Поверхность – шлифованная матовая нержавеющая сталь
- Подключения 4 × ½" (внутренняя резьба): по центру межосевое расстояние 50 мм, по краям межосевое расстояние 268/418/568 мм
- Хромированный воздухоотводчик ½"
- Кронштейны в цвет полотенцесушителя
- Упаковка в стрейч-пленку и картонную коробку

## Zehnder Quaro Inox



## Модельный ряд

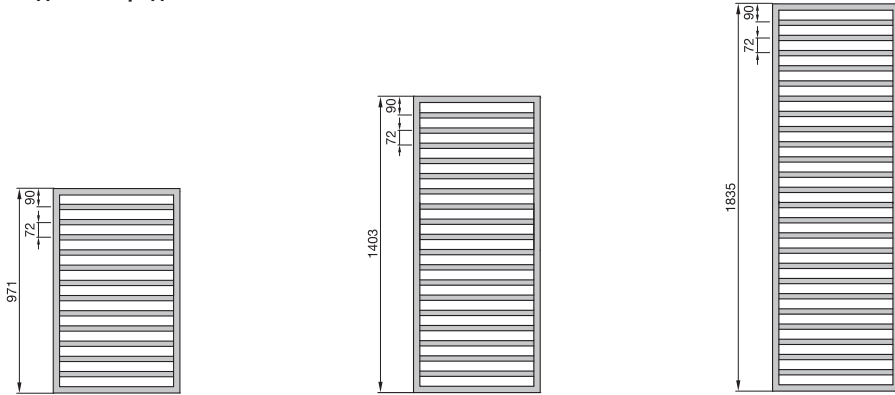

## Цены на водяные модели

Исполнение из шлифованной нержавеющей стали

Модель	H мм	L мм	Теплоотдача			Евр. п	V дм <sup>3</sup>	M кг	Цена нержавеющая сталь €
			75/65/20 Ватт	70/55/24 Ватт	55/45/24 Ватт				
<b>QAI-100-030</b>	971	300	229	162	99	1,27	3,3	6,0	<b>1 597,88</b>
<b>QAI-140-030</b>	1403	300	321	228	138	1,27	4,7	8,3	<b>1 683,20</b>
<b>QAI-180-030</b>	1835	300	415	294	179	1,27	6,2	10,6	<b>2 413,86</b>
<b>QAI-100-045</b>	971	450	321	228	139	1,26	4,5	7,8	<b>1 706,45</b>
<b>QAI-140-045</b>	1403	450	450	320	195	1,26	6,4	10,8	<b>1 796,45</b>
<b>QAI-180-045</b>	1835	450	581	413	252	1,25	8,3	13,8	<b>2 572,10</b>
<b>QAI-100-060</b>	971	600	407	289	176	1,26	5,7	9,6	<b>1 813,49</b>
<b>QAI-140-060</b>	1403	600	572	407	248	1,26	8,0	13,3	<b>1 908,14</b>
<b>QAI-180-060</b>	1835	600	738	525	320	1,25	10,3	17,0	<b>2 730,35</b>

## Специальное исполнение по запросу. Аксессуары

Аксессуары (за дополнительную плату)	Артикул	Цена, €
Термостат Zehnder SH, M 30 x 1,5, хромированный	819088	<b>61,57</b>
Термостат Zehnder SH, M 30 x 1,5, матовая сталь	819082	<b>61,57</b>
Фитинги Zehnder Comfort (серия «ХЕ»), цвета: белый, хром и матовая сталь	см. раздел «Аксессуары» <sup>1)</sup>	

<sup>1)</sup> Каталог «Дизайнерские полотенцесушители. Технические характеристики и рекомендованные розничные цены».

# Zehnder Quaro Inox

## Водяные модели:

Настенный монтаж

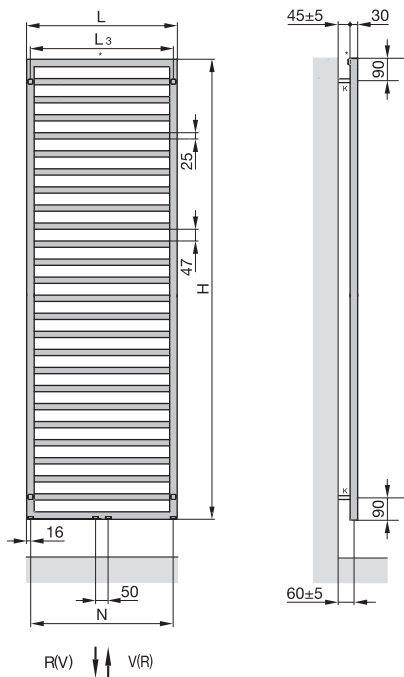

- $H$  = Высота
- $H_1$  = 30 мм
- $L$  = Длина
- $L_3$  = Длина - 30 мм
- $K$  = Кронштейн
- $V$  = Подающая магистраль 1/2"
- $R$  = Обратная магистраль 1/2"
- \* = Воздухоотводчик 1/2", заглушка 1/2"
- $N$  = Межосевое расстояние

Размеры указаны в мм

# Zehnder Forma Inox

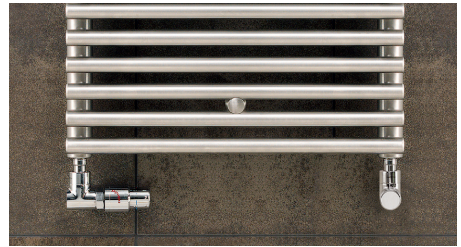
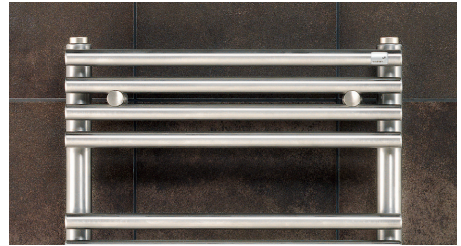

## Водяные модели для закрытых, открытых систем отопления и систем горячего водоснабжения

Дизайнерские полотенцесушители Zehnder Forma Inox представляют собой сварную конструкцию из горизонтальных нагревательных труб круглого сечения ( $\varnothing 25$  мм, толщина стенки 1,25 мм), изготовленных из нержавеющей стали и вертикальных коллекторов круглого сечения ( $\varnothing 38$  мм, толщина стенки 1,5 мм). Соединения выполнены методом лазерной сварки, благодаря чему сварной шов практически незаметен.

Поверхность – шлифованная матовая.

Подключение  $2 \times \frac{1}{2}$ " (внутренняя резьба) снизу в торцах коллекторов.

Полотенцесушители поставляются в упаковке, готовыми к монтажу в комплекте с кронштейнами для настенного крепления.

Макс. рабочее давление	12 бар
Макс. рабочая температура	120 °C

## Преимущества

- Привлекательный дизайн
- Большое расстояние до стены для удобства развешивания полотенец

## Стандартное исполнение водяных моделей

- Поверхность – шлифованная матовая нержавеющая сталь
- Подключение  $2 \times \frac{1}{2}$ " (внутренняя резьба) к подающей и обратной магистралям, снизу в торцах коллекторов
- Воздухоотводчик  $\frac{1}{2}$ " и заглушка  $\frac{1}{2}$ "
- Крепеж в цвет полотенцесушителя
- Упаковка

# Zehnder Forma Inox



## Модельный ряд

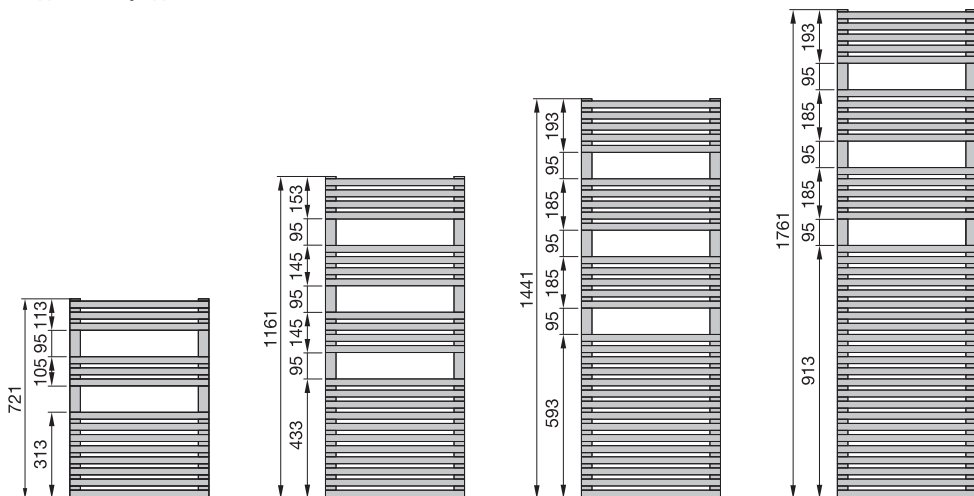

## Цены на водяные модели

Исполнение из шлифованной нержавеющей стали

Модель	H мм	L мм	Теплоотдача	M кг	Цена нержавеющая сталь €
			$\Delta T = 50 \text{ K}$ Ватт		
LFI-070-050	721	496	276	6,3	<b>1 165,60</b>
LFI-120-050	1161	496	430	10,5	<b>1 386,83</b>
LFI-150-050	1441	496	546	13,5	<b>1 642,07</b>
LFI-180-050	1761	496	683	16,9	<b>1 956,84</b>
LFI-120-060	1161	596	493	12,0	<b>1 573,99</b>

## Специальное исполнение по запросу. Аксессуары

Аксессуары (за дополнительную плату)	Артикул	Цена, €
Термостат Zehnder LH2, M 30 x 1,5, хром	819148	<b>69,48</b>
Термостат Zehnder SH, M 30 x 1,5, матовая сталь	819082	<b>61,57</b>
Фитинги Zehnder Comfort (серия «ХЕ»), цвета: белый, хром и матовая сталь	см. раздел «Аксессуары» <sup>1)</sup>	

<sup>1)</sup> Каталог «Дизайнерские полотенцесушители. Технические характеристики и рекомендованные розничные цены».



# Zehnder Forma Inox

## Водяные модели:

Настенный монтаж

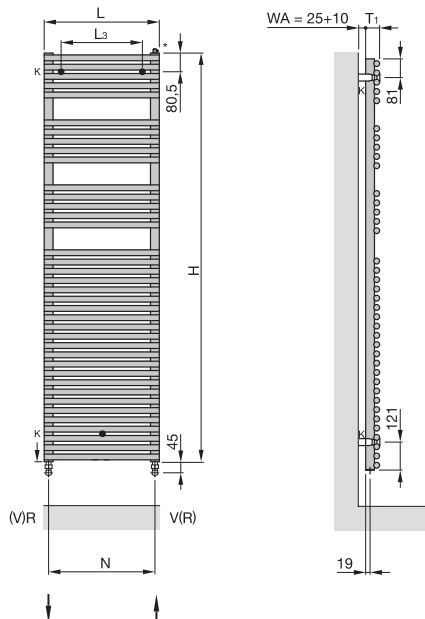

- H = Высота
- T<sub>1</sub> = Глубина 60 мм
- L = Длина
- EL = Подключение для нагревательного электродатрона
- K = Кронштейн
- V = Подающая магистраль 1/2"
- R = Обратная магистраль 1/2"
- \* = Воздухоотводчик 1/2", заглушка 1/2"
- N = Межсоевое расстояние, L - 38 мм
- WA = Расстояние до стены
- L<sub>3</sub> = Длина - 150 мм

Размеры указаны в мм

## Zehnder Stalox

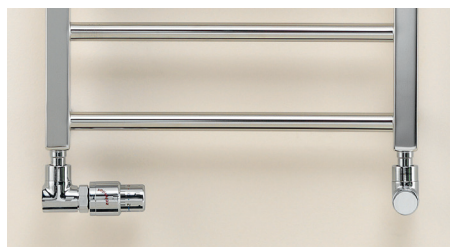

### Водяные модели для закрытых, открытых систем отопления и систем горячего водоснабжения

Дизайнерские полотенцесушители Zehnder Stalox изготавливаются из высококачественной нержавеющей стали марки V4A. Конструкция полотенцесушителя состоит из круглых горизонтально расположенных нагревательных труб ( $\varnothing$  23 мм), соединенных с вертикально расположенными коллекторами квадратного сечения (30 x 30 мм).

Возможно окрашивание в цвет RAL 9016.

Подключение 2 x  $\frac{1}{2}$ " к подающей и обратной магистралям расположено снизу в торцах коллекторов.

Полотенцесушители поставляются в упаковке, готовыми к монтажу в комплекте с кронштейнами для настенного крепления.

Макс. рабочее давление 12 бар

Макс. рабочая температура 120 °C

### Стандартное исполнение водяных моделей

- Исполнение поверхности – полированная глянцевая нержавеющая сталь
- Нижнее подключение 2 x  $\frac{1}{2}$ " (внутренняя резьба)
- Воздухоотводчик  $\frac{1}{2}$ "
- Крепеж в цвет полотенцесушителя
- Упаковка

## Zehnder Stalox



## Модельный ряд

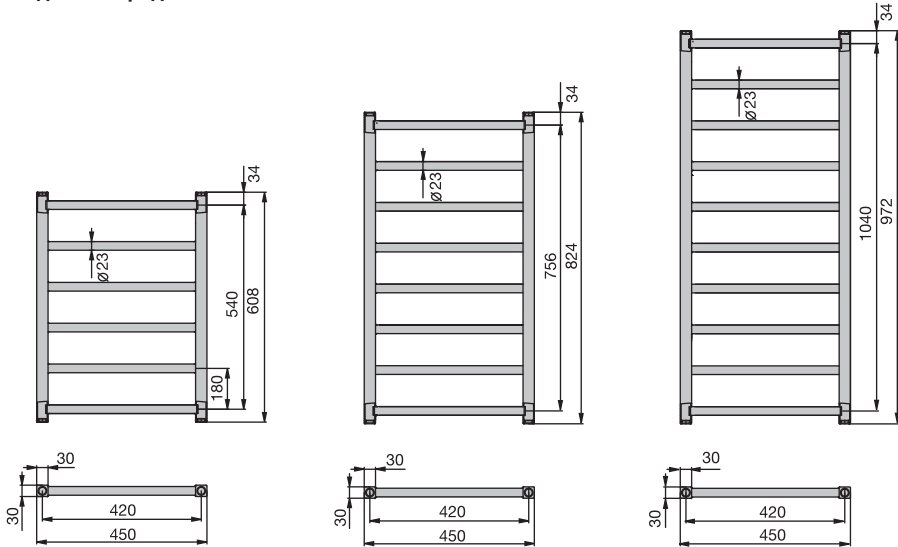

## Цены на водяные модели

Исполнение в цвете RAL 9016

Модель	H мм	L мм	Теплоотдача		M кг	Цена RAL 9016 €
			$\Delta T = 50 \text{ K}$	$\Delta T = 70 \text{ K}$		
			Ватт	Ватт		
<b>STX-060-045</b>	608	450	190	236	3,4	<b>429,78</b>
<b>STX-080-045</b>	824	450	247	307	4,5	<b>479,77</b>
<b>STX-080-045</b>	1040	450	310	387	5,6	<b>572,74</b>

Исполнение «полированная глянцевая нержавеющая сталь»

Модель	H мм	L мм	Теплоотдача		M кг	Цена нержавеющая сталь €
			$\Delta T = 50 \text{ K}$	$\Delta T = 70 \text{ K}$		
			Ватт	Ватт		
<b>STXI-060-045</b>	608	450	125	155	3,7	<b>612,58</b>
<b>STXI-080-045</b>	824	450	167	210	4,9	<b>705,55</b>
<b>STXI-080-045</b>	1040	450	209	263	6,3	<b>830,05</b>

## Специальное исполнение по запросу. Аксессуары

Аксессуары (за дополнительную плату)	Артикул	Цена, €
Фитинги Zehnder Comfort (серия «ХЕ»), цвета: белый, хром и матовая сталь	см. раздел «Аксессуары» <sup>1)</sup>	

<sup>1)</sup> Каталог «Дизайнерские полотенцесушители. Технические характеристики и рекомендованные розничные цены».

# Zehnder Vitalo Bar



## Водяные модели для закрытых, открытых систем отопления и систем горячего водоснабжения

Полотенцесушители дизайн-серии Zehnder Vitalo Bar имеют гладкую лицевую и обратную панель, выполненную из алюминия. Внутри водяных моделей установлена медная трубка Ø 12 мм, встроенная в сотовую структуру из алюминия, заключенную между двумя слоями натурального графита. Рама полотенцесушителя изготовлена из черного полиамида. В зависимости от модели комплектуется одним или двумя хромированными полотенцедержателями. Теплоотдача соответствует нормам EN 442. Полотенцесушитель допущен для использования в странах Европейского союза (маркировка CE). Подключение к подающей/обратной магистрали: нижнее по центру, внутренняя резьба 1/2", межосевое расстояние 50 мм. Возможно исполнение полотенцесушителей в комплекте с фитингами Zehnder EasyFit для скрытого монтажа. Подключение к подающей/обратной магистрали в этом случае: заднее нижнее по центру 2 x 3/4" внешняя резьба, межосевое расстояние 50 мм. В комплект поставки входит также термовентиль с регулировочным диском, а также раскладной механизм для монтажа. В стандартном исполнении полотенцесушитель окрашивается в цвет RAL 9016. Полотенцесушитель поставляется в упаковке готовым к монтажу в комплекте с кронштейнами для настенного крепления.

Макс. рабочее давление / Макс. рабочее давление Zehnder EasyFit      10 бар / 6 бар  
 Макс. рабочая температура    80 °C

### Преимущества

- Инновационные технологии отопления
- Небольшая толщина и малый вес
- Индивидуальный, ни с чем не сравнимый дизайн
- Удобное боковое навешивание полотенец на полотенцедержатели
- Высокая гигиеничность и легкий уход
- Возможность использования встроенного фитинга Zehnder EasyFit

### Стандартное исполнение водяных моделей

- Окраска порошковой эмалью в соответствии с нормами DIN 55900, стандартный цвет – RAL 9016
- Подключение к подающей/обратной магистрали 2 x 1/2" (внутрен. резьба) по центру, межосевое расстояние 50 мм
- Хромированный воздухоотводчик 1/2"
- Хромированный полотенцедержатель: 1 шт. для моделей с монтажной высотой 1250 мм, 2 шт. для моделей с монтажной высотой 1570 и 1890 мм
- Монтажный комплект в цвет полотенцесушителя
- Комплект фитингов EasyFit (входит в стандартную комплектацию только для моделей VITK)
- Упаковка

 Доступны в электрическом исполнении, подробная информация в каталоге «Дизайнерские полотенцесушители. Технические характеристики и рекомендованные розничные цены».

## Zehnder Vitalo Bar



## Модельный ряд

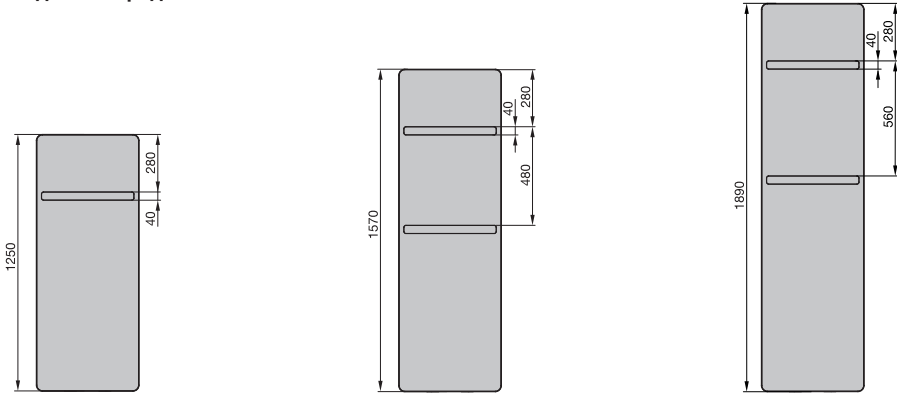

## Цены на водяные модели, нижнее подключение по центру, межшовное расстояние 50 мм

Исполнение в цвете RAL, в комплекте с хромированным полотенцедержателем

Модель	H мм	L мм	Теплоотдача			Эпр. п	V дм <sup>3</sup>	M кг	Цена RAL 9016 €	Цена ☉ Кат. 1 €
			75/65/20 Ватт	70/55/24 Ватт	55/45/24 Ватт					
VIP-125-040	1250	400	465	334	207	1,22	0,7	7,0	<b>1 329,28</b>	<b>1 529,71</b>
VIP-160-040	1570	400	546	394	246	1,20	0,7	9,3	<b>1 568,02</b>	<b>1 771,39</b>
VIP-190-040	1890	400	673	485	302	1,21	0,9	10,9	<b>1 755,18</b>	<b>2 018,98</b>
VIP-125-050	1250	500	555	399	247	1,22	0,8	8,7	<b>1 355,81</b>	<b>1 560,66</b>
VIP-160-050	1570	500	676	487	303	1,21	0,9	11,4	<b>1 600,44</b>	<b>1 806,76</b>
VIP-190-050	1890	500	834	601	374	1,21	1,1	12,7	<b>1 790,56</b>	<b>2 058,77</b>
VIP-125-060	1250	600	641	462	287	1,21	0,9	10,5	<b>1 398,55</b>	<b>1 604,86</b>
VIP-160-060	1570	600	806	581	361	1,21	1,0	13,6	<b>1 652,03</b>	<b>1 876,03</b>
VIP-190-060	1890	600	994	716	446	1,21	1,3	14,6	<b>1 846,55</b>	<b>2 116,24</b>

## Цены на водяные модели, подключение с использованием фитингов Zehnder EasyFit

Исполнение в цвете RAL, в комплекте с хромированным полотенцедержателем

Модель	H ☉ мм	L мм	Теплоотдача			Эпр. п	V дм <sup>3</sup>	M кг	Цена RAL 9016 €	Цена ☉ Кат. 1 €
			75/65/20 Ватт	70/55/24 Ватт	55/45/24 Ватт					
VIPK-125-040	1275	400	465	334	207	1,22	0,7	9,5	<b>1 668,24</b>	<b>1 868,66</b>
VIPK-160-040	1595	400	546	394	246	1,20	0,7	11,8	<b>1 906,98</b>	<b>2 110,33</b>
VIPK-190-040	1915	400	673	485	302	1,21	0,9	13,4	<b>2 094,13</b>	<b>2 357,93</b>
VIPK-125-050	1275	500	555	399	247	1,22	0,8	11,2	<b>1 694,75</b>	<b>1 899,61</b>
VIPK-160-050	1595	500	676	487	303	1,21	0,9	13,9	<b>1 939,39</b>	<b>2 145,71</b>
VIPK-190-050	1915	500	834	601	374	1,21	1,1	15,2	<b>2 129,51</b>	<b>2 397,73</b>
VIPK-125-060	1275	600	641	462	287	1,21	0,9	13,0	<b>1 737,50</b>	<b>1 943,84</b>
VIPK-160-060	1595	600	806	581	361	1,21	1,0	16,1	<b>1 990,98</b>	<b>2 214,97</b>
VIPK-190-060	1915	600	994	716	446	1,21	1,3	17,1	<b>2 185,50</b>	<b>2 455,18</b>

## Zehnder Vitalo Bar

## Специальное исполнение по запросу. Аксессуары

Аксессуары (за дополнительную плату)	Цена, €
Цвета категории 2 (наценка к категории 1) кроме исполнения Technoline (прозрачный лак)	<b>137,27</b>
Встроенный термовентиль в комплекте с термостатом, см. таблицу Zehnder EasyFit	см. стр. 20
Фитинги Zehnder Comfort (серия «XE»), цвета: белый, хром и матовая сталь	см. раздел «Аксессуары» <sup>③</sup>

- ① Информацию об исполнении в специальных цветах категории 1 и 2 см. цветовую палитру на последней странице каталога «Дизайнерские полотенцесушители. Технические характеристики и рекомендованные розничные цены»
- ② Общая высота, включая коробку фитингового соединения Zehnder EasyFit
- ③ Каталог «Дизайнерские полотенцесушители. Технические характеристики и рекомендованные розничные цены».

## Водяные модели:

Настенный монтаж

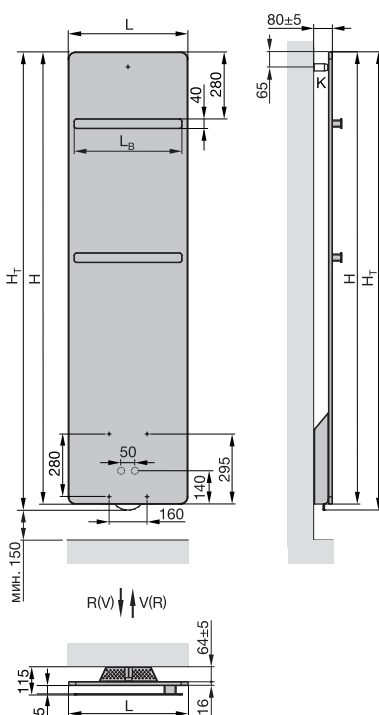
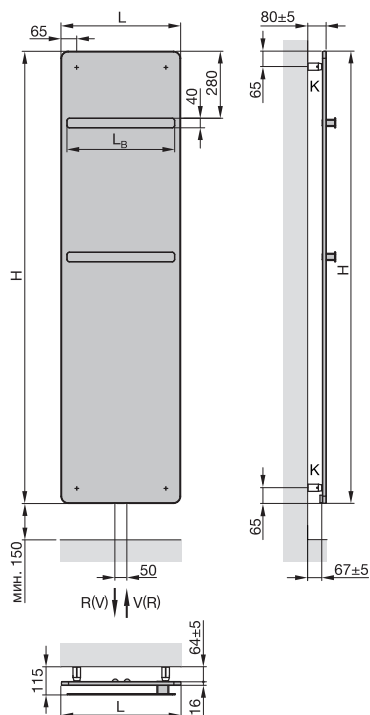
Подключение с использованием фитингов Zehnder EasyFit <sup>1)</sup>

H = Монтажная высота  
 H<sub>T</sub> = Общая монтажная высота, H + 25 мм  
 L = Монтажная длина  
 L<sub>B</sub> = Длина полотенцедержателя, L - 50 мм <sup>2)</sup>

V = Подающая магистраль  
 R = Обратная магистраль  
 K = Кронштейн

Размеры указаны в мм

<sup>1)</sup> Без внутреннего байпаса для однотрубной системы

<sup>2)</sup> Полотенцедержатель: 1 шт. для моделей высотой 1250 мм, 2 шт. для моделей высотой 1570 и 1890 мм



# Zehnder Vitalo Spa



## Водяные модели для закрытых, открытых систем отопления и систем горячего водоснабжения

Полотенцесушители дизайн-серии Zehnder Vitalo Spa имеют гладкую лицевую и обратную панель, выполненную из алюминия. Внутри водяных моделей установлена медная трубка  $\varnothing$  12 мм, которая встроена в сотовую структуру из алюминия, заключенную между двумя слоями натурального графита. Рама полотенцесушителя изготовлена из черного полиамида. В зависимости от своей высоты полотенцесушитель имеет один или два выреза для навешивания полотенец.

Теплоотдача соответствует нормам EN 442. Полотенцесушитель допущен для использования в странах Европейского союза (маркировка CE). Подключение к подающей/обратной магистрали: нижнее по центру, внутренняя резьба  $\frac{1}{2}$ " , межосевое расстояние 50 мм. Возможно исполнение полотенцесушителей в комплекте с фитингами Zehnder EasyFit для скрытого монтажа. Подключение к подающей/обратной магистрали в этом случае: заднее нижнее по центру  $2 \times \frac{3}{4}$ " внешняя резьба, межосевое расстояние 50 мм. В комплект поставки входит также термовентиль с регулировочным диском, а также раскладной механизм для монтажа.

В стандартном исполнении полотенцесушитель окрашивается в цвет RAL 9016. Полотенцесушитель поставляется в упаковке готовым к монтажу в комплекте с кронштейнами для настенного крепления.

Макс. рабочее давление / Макс. рабочее давление Zehnder EasyFit	10 бар / 6 бар
Макс. рабочая температура	80 °C

## Преимущества

- Инновационные технологии отопления
- Небольшая толщина и малый вес
- Индивидуальный, ни с чем не сравнимый дизайн
- Вырез(ы) для размещения полотенец
- Высокая гигиеничность и легкий уход
- Возможность использования встроенного фитинга Zehnder EasyFit

## Стандартное исполнение водяных моделей

- Окраска порошковой эмалью в соответствии с нормами DIN 55900, стандартный цвет – RAL 9016
- Подключение к подающей/обратной магистрали  $2 \times \frac{1}{2}$ " (внутрен. резьба) по центру, межосевое расстояние 50 мм
- Хромированный воздухоотводчик  $\frac{1}{2}$ "
- Монтажный комплект в цвет полотенцесушителя
- Комплект фитингов EasyFit (входит в стандартную комплектацию только для моделей VITK)
- Упаковка



Доступны в электрическом исполнении, подробная информация в каталоге «Дизайнерские полотенцесушители. Технические характеристики и рекомендованные розничные цены».

## Zehnder Vitalo Spa



## Модельный ряд

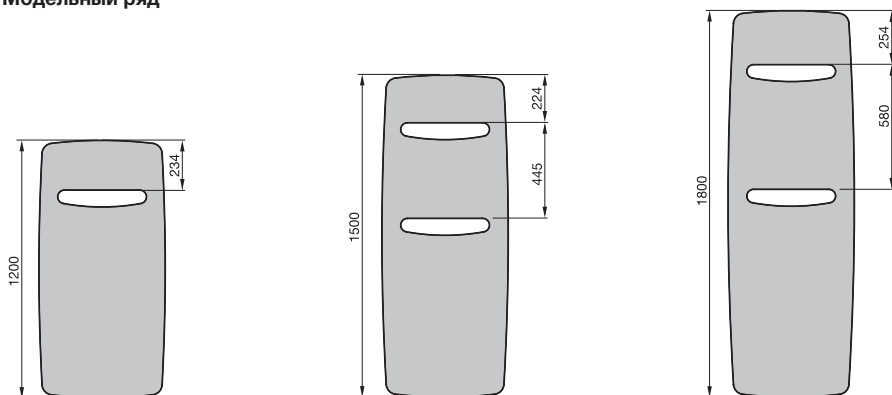

## Цены на водяные модели, нижнее подключение по центру, межосевое расстояние 50 мм

Исполнение в цвете RAL, с окошками для полотенец

Модель	H мм	L мм	Теплоотдача			Exp. п	V дм <sup>3</sup>	M кг	Цена RAL 9016 €	Цена ☉ Кат. 1 €
			75/65/20 Ватт	70/55/24 Ватт	55/45/24 Ватт					
VIT-120-050	1200	490	483	349	218	1,20	0,6	7,1	<b>1 192,23</b>	<b>1 392,65</b>
VIT-150-050	1500	490	605	435	269	1,22	0,7	8,4	<b>1 407,40</b>	<b>1 609,29</b>
VIT-180-050	1800	490	714	516	322	1,20	0,8	10,2	<b>1 573,91</b>	<b>1 837,72</b>
VIT-120-060	1200	590	595	426	263	1,23	0,7	8,6	<b>1 229,07</b>	<b>1 433,92</b>
VIT-150-060	1500	590	703	507	315	1,21	0,8	9,8	<b>1 451,60</b>	<b>1 657,94</b>
VIT-180-060	1800	590	869	626	390	1,21	1,0	11,9	<b>1 622,56</b>	<b>1 890,76</b>
VIT-180-070	1800	690	1036	742	458	1,23	1,1	14,0	<b>1 784,66</b>	<b>2 054,34</b>

## Цены на водяные модели, подключение с использованием фитингов Zehnder EasyFit

Исполнение в цвете RAL, с окошками для полотенец

Модель	H ☉ мм	L мм	Теплоотдача			Exp. п	V дм <sup>3</sup>	M кг	Цена RAL 9016 €	Цена ☉ Кат. 1 €
			75/65/20 Ватт	70/55/24 Ватт	55/45/24 Ватт					
VITK-120-050	1225	490	483	349	218	1,20	0,6	9,6	<b>1 531,19</b>	<b>1 731,60</b>
VITK-150-050	1525	490	605	435	269	1,22	0,7	10,9	<b>1 746,35</b>	<b>1 948,22</b>
VITK-180-050	1825	490	714	516	322	1,20	0,8	12,7	<b>1 912,86</b>	<b>2 176,67</b>
VITK-120-060	1225	590	595	426	263	1,23	0,7	11,1	<b>1 568,02</b>	<b>1 772,86</b>
VITK-150-060	1525	590	703	507	315	1,21	0,8	12,3	<b>1 790,56</b>	<b>1 996,87</b>
VITK-180-060	1825	590	869	626	390	1,21	1,0	14,4	<b>1 961,51</b>	<b>2 229,71</b>
VITK-180-070	1825	690	1036	742	458	1,23	1,1	16,5	<b>2 123,61</b>	<b>2 393,29</b>

☉ Информацию об исполнении в специальных цветах категории 1 и 2 см. цветовую палитру на последней странице каталога «Дизайнерские полотенцесушители. Технические характеристики и рекомендованные розничные цены»

☉ Общая высота, включая коробку фитингового соединения Zehnder EasyFit

# Zehnder Vitalo Spa

## Специальное исполнение по запросу. Аксессуары

Аксессуары (за дополнительную плату)	Цена, €
Цвета категории 2 (наценка к категории 1) кроме исполнения Technoline (прозрачный лак)	<b>137,27</b>
Встроенный термовентиль в комплекте с термостатом, см. таблицу Zehnder EasyFit	см. стр. 23
Фитинги Zehnder Comfort (серия «XE»), цвета: белый, хром и матовая сталь	см. раздел «Аксессуары» ③

③ Каталог «Дизайнерские полотенцесушители. Технические характеристики и рекомендованные розничные цены».

### Водяные модели:

Настенный монтаж

Подключение с использованием фитингов Zehnder EasyFit <sup>1)</sup>

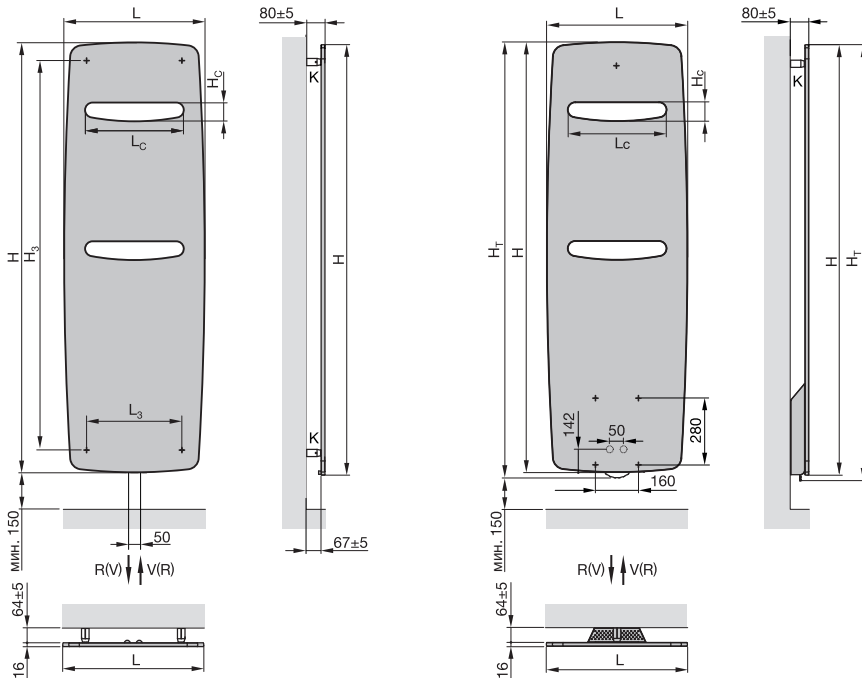

H = Монтажная высота  
 L = Монтажная длина  
 H<sub>T</sub> = Общая монтажная высота, H + 25 мм  
 H<sub>C</sub> = Высота выреза <sup>2)</sup>  
 L<sub>C</sub> = Длина выреза <sup>2)</sup>  
 H<sub>3</sub> = Расстояние между точками крепления по вертикали  
 L<sub>3</sub> = Расстояние между точками крепления по горизонтали  
 V = Подающая магистраль  
 R = Обратная магистраль  
 K = Кронштейн

Размеры указаны в мм

Размеры отверстий и точки крепления

H	L	H <sub>C</sub>	L <sub>C</sub>	H <sub>3</sub>	L <sub>3</sub>
ММ	ММ	ММ	ММ	ММ	ММ
1200	490	69	330	1043	320
1500	490	69	330	1344	310
1800	490	69	330	1645	299
1200	590	76	410	1032	421
1500	590	76	410	1333	410
1800	590	76	410	1635	399
1800	690	85	495	1621	500

<sup>1)</sup> Без внутреннего байпаса для однотрубной системы

<sup>2)</sup> Окошко для полотенец: 1 шт. для моделей высотой 1200 мм, 2 шт. для моделей высотой 1500 и 1800 мм

## Zehnder Nobis

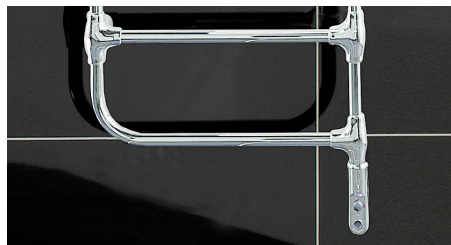

### Водяные модели для закрытых, открытых систем отопления и систем горячего водоснабжения

Дизайнерские полотенцесушители Zehnder Nobis выполнены из латуни в традиционном стиле. Горизонтально расположенные нагревательные трубы диаметром 25 мм соединены с коллекторами с помощью муфт, имеющих скругленные формы. Большое расстояние между горизонтальными трубами делает эти полотенцесушители очень удобными для использования.

Нижнее подключение  $\frac{1}{2}$ " к подающей и обратной магистрали расположено по центру (межосевое расстояние 50 мм). Воздухоотводчик  $\frac{1}{2}$ " устанавливается в верхней части полотенцесушителя по центру.

В стандартном исполнении полотенцесушители изготавливаются в хроме.

Поставляются в упаковке готовыми к монтажу в комплекте с кронштейнами для настенного крепления.

Макс. рабочее давление	12 бар
Макс. рабочая температура	120 °C

### Преимущества

- Классический дизайн
- Высококачественное хромированное покрытие
- Подключение с межосевым расстоянием 50 мм – по центру
- Идеален для развешивания полотенец

### Стандартное исполнение водяных моделей

- Хромированное покрытие поверхности
- Подключение к подающей/обратной магистрали 2 x  $\frac{1}{2}$ " (внутренняя резьба) по центру, межосевое расстояние 50 мм
- Предустановленный воздухоотводчик  $\frac{1}{2}$ "
- Крепеж в цвет полотенцесушителя
- Упаковка



Доступны в электрическом исполнении, подробная информация в каталоге «Дизайнерские полотенцесушители. Технические характеристики и рекомендованные розничные цены».

## Zehnder Nobis



## Цены на водяные модели

Хромированное исполнение

Модель	H мм	L мм	Теплоотдача			Exp. п	V дм³	M кг	Цена хромированное исполнение €
			75/65/20 Ватт	70/55/24 Ватт	55/45/24 Ватт				
<b>NOB-100-050</b>	965	500	185	131	79	1,28	2,0	6,6	<b>1 288,18</b>
<b>NOB-150-050</b>	1520	500	288	203	122	1,30	3,2	10,8	<b>1 792,59</b>

## Специальное исполнение по запросу. Аксессуары

Аксессуары (за дополнительную плату)	Артикул	Цена, €
Термостат Zehnder DH, M 30 x 1,5, хромированный	819058	<b>61,42</b>
Фитинги Zehnder Comfort, термовентили серии «XE» угловые ½", хром	628128	<b>195,80</b>
Фитинги Zehnder Comfort, запорно-регулирующий вентиль серии «XE» угловые ½", хромированные	632128	<b>195,80</b>

## Водяные модели:

Настенный монтаж

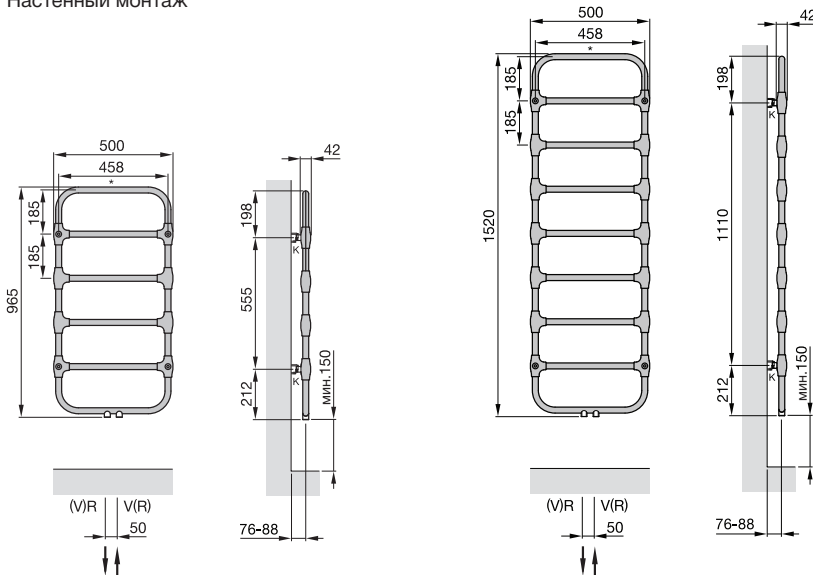

H = Подающая магистраль

L = Обратная магистраль

K = Кронштейн

\* = Воздухоотводчик ½"

Размеры указаны в мм

## Zehnder Yucca Star

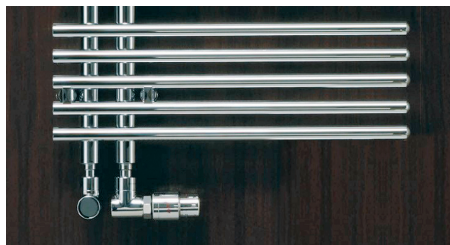
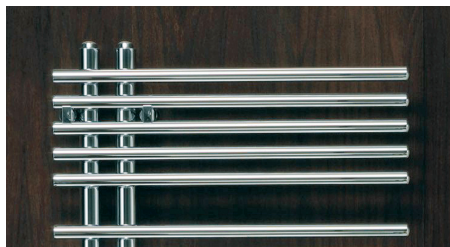

### Водяные модели для закрытых, открытых систем отопления и систем горячего водоснабжения

Внешний облик дизайнерских полотенцесушителей Zehnder Yucca Star определяют сгруппированные по пять штук горизонтально расположенные нагревательные трубы ( $\varnothing$  20 мм), прикрепленные к вертикальным коллекторам ( $\varnothing$  30 мм). Материал труб и коллекторов – латунь.

Подключение 4 x 1/2" к подающей и обратным магистралям. Межосевое расстояние составляет 50 мм.

Полотенцесушитель может быть подключен как в однотрубные, так и в двухтрубные системы отопления.

В стандартном исполнении полотенцесушители окрашиваются в цвет RAL 9016, возможно исполнение в другом цвете или хrome.

Полотенцесушители поставляются готовыми к монтажу, в комплекте с настенными кронштейнами в цвет полотенцесушителя.

Макс. рабочее давление	12 бар
Макс. рабочая температура	120 °C

### Стандартное исполнение водяных моделей

- Окраска порошковой эмалью в цвет RAL 9016
- Подключение 4 x 1/2"
- Воздухоотводчик 2 x 1/2"
- Крепеж в цвет полотенцесушителя
- Упаковка



## Zehnder Yucca Star



## Модельный ряд

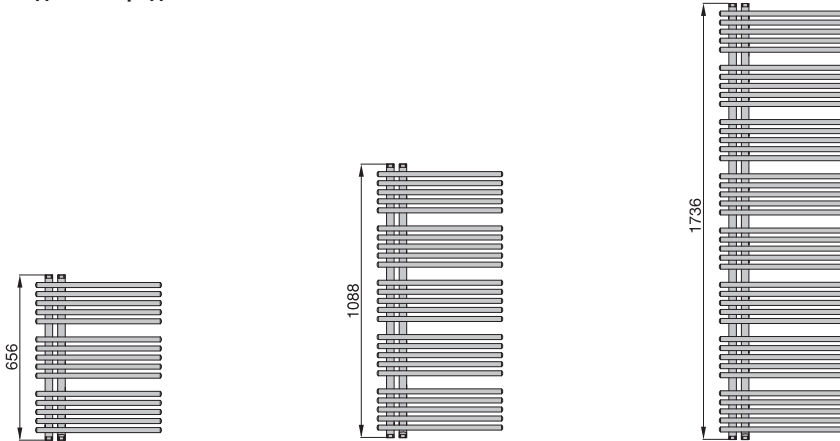

## Цены на водяные модели

Исполнение в цвете RAL

Модель	H мм	L мм	Теплоотдача		M кг	Цена RAL 9016 €	Цена ☉ Кат. 1 €
			$\Delta T = 50 \text{ K}$ Ватт	$\Delta T = 70 \text{ K}$ Ватт			
<b>YAS-070-050</b>	656	500	309	388	6,0	<b>957,97</b>	<b>1 101,66</b>
<b>YAS-120-050</b>	1088	500	492	621	9,8	<b>1 298,55</b>	<b>1 493,33</b>
<b>YAS-180-050</b>	1736	500	759	960	15,8	<b>1 841,41</b>	<b>2 117,59</b>

☉ Информацию об исполнении в специальных цветах категории 1 и 2 см. цветовую палитру на последней странице каталога «Дизайнерские полотенцесушители. Технические характеристики и рекомендованные розничные цены»

## Хромированное исполнение

Модель	H мм	L мм	Теплоотдача		M кг	Цена хром €
			$\Delta T = 50 \text{ K}$ Ватт	$\Delta T = 70 \text{ K}$ Ватт		
<b>YASC-070-050</b>	656	500	203	257	6,0	<b>1 813,53</b>
<b>YASC-120-050</b>	1088	500	338	429	9,8	<b>2 203,28</b>
<b>YASC-180-050</b>	1736	500	544	691	15,8	<b>2 820,61</b>

## Zehnder Yucca Star

## Специальное исполнение по запросу. Аксессуары

Аксессуары (за дополнительную плату)	Артикул	Цена, €
Цвета категории 2 (наценка к категории 1); включая исполнение Technoline (прозрачный лак)	011640	<b>137,27</b>
Окраска в цвет M0332 Inox Look (исполнение поверхности «под нержавеющую сталь»): наценка к категории 1 (снижение теплоотдачи 6-13%)	012332	<b>205,91</b>
Аксессуары	см. раздел «Аксессуары» <sup>1)</sup>	
Щетка из овечьей шерсти	601040	<b>69,55</b>
Присоединительная арматура с короткой декоративной крышкой (для водяных моделей), цвет крышки: белый	976021	<b>198,69</b>
Присоединительная арматура с короткой декоративной крышкой (для водяных моделей), цвет крышки: в цвете Категория 1, Категория 2	976029	<b>212,94</b>
Присоединительная арматура с короткой декоративной крышкой (для водяных моделей), цвет крышки: хром	976028	<b>263,86</b>
Термостат Zehnder DH, M 30 x 1,5, белый	819050	<b>40,33</b>
Термостат Zehnder DH, M 30 x 1,5, хромированный	819058	<b>61,42</b>
Фитинги Zehnder Comfort (серия «XE»), цвета: белый, хром и матовая сталь	см. раздел «Аксессуары» <sup>1)</sup>	

## Водяные модели:

## Настенный монтаж

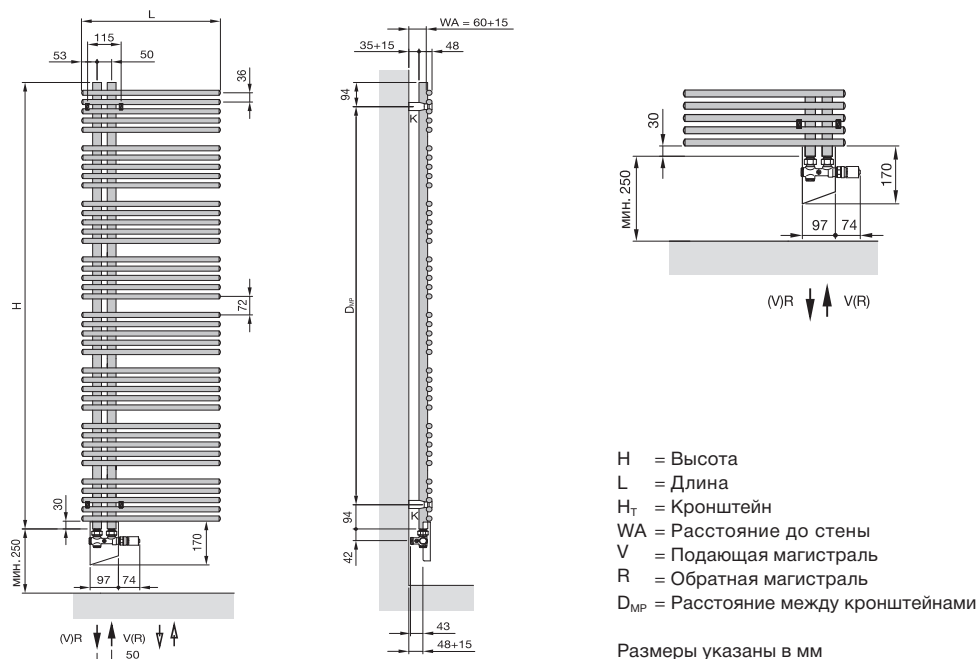

<sup>1)</sup> Каталог «Дизайнерские полотенцесушители. Технические характеристики и рекомендованные розничные цены».

# Дизайнерские полотенцесушители для систем горячего водоснабжения

## Информация о каталоге

Данный каталог предназначен для использования юридическими лицами – официальными импортерами и дистрибьютерами продукции Zehnder на территории Российской Федерации.

### Продукция сертифицирована.

Информация в каталоге носит информационный характер. Цены на полотенцесушители и комплектующие являются рекомендованными. Цены указаны в Евро (включая НДС).

Фактические розничные цены устанавливаются фирмами-продавцами в рублях на основании курса ЦБ РФ либо внутренних курсов компаний и могут отличаться от значений приведенных в данном издании.

Изготовитель оставляет за собой право на внесение изменений в технические характеристики изделий.

### Внимание!

При подборе полотенцесушителей следует обращать особое внимание на характеристики системы отопления и системы горячего водоснабжения, в которую они будут установлены. Стальные отопительные приборы, предназначены для применения исключительно в закрытых (независимых) системах отопления.

Подключение стальных отопительных приборов к открытым системам отопления и к системе горячего водоснабжения не допускается!



## Условные обозначения



Полотенцесушители для эксплуатации в системах горячего водоснабжения и открытых/закрытых системах отопления

**6**  
bar

Максимальное рабочее давление 6 бар



Полотенцесушители для эксплуатации в закрытых системах отопления

**8**  
bar

Максимальное рабочее давление 8 бар



Модели, доступные в различной палитре цветов RAL

**10**  
bar

Максимальное рабочее давление 10 бар



Электрические полотенцесушители

**12**  
bar

Максимальное рабочее давление 12 бар



Комбинированные модели

---

Авторские права на информацию, размещенную в каталоге, расположение рубрик и материалов принадлежат правообладателю и охраняются законодательством об авторском праве.

Использование материалов каталога (любое копирование, тиражирование, распространение либо иное использование информации) разрешается только с письменного разрешения правообладателя.

---



Скачать полный каталог «Дизайнерские полотенцесушители.  
Технические характеристики и рекомендованные розничные цены»

### Представительство «Цендер Групп Дойчланд ГмбХ»

117152 Москва, Севастопольский проспект, 11Г

тел./факс: +7 495 602 03 15

e-mail: [Russia@zehndergroup.com](mailto:Russia@zehndergroup.com)

[www.zehnder.su](http://www.zehnder.su) · [www.zehnder-charleston.ru](http://www.zehnder-charleston.ru)